

# NEREZOVÁ VANA R' 7200

tl. plechu 1,5 mm, tř. oceli 1.4301

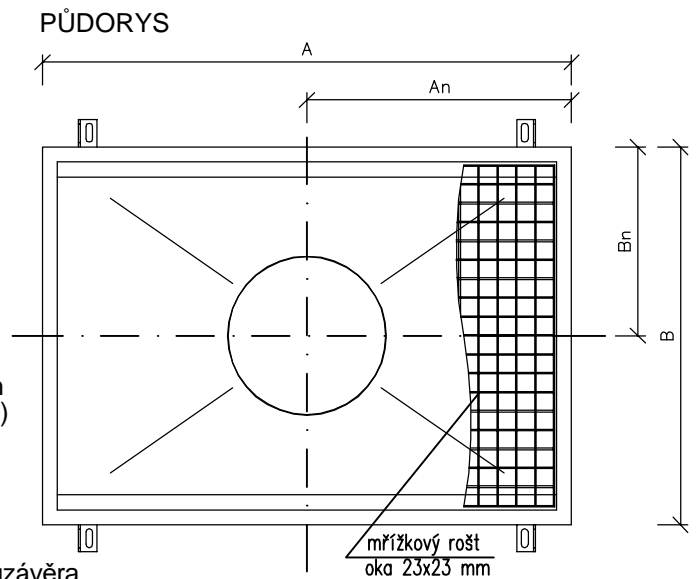
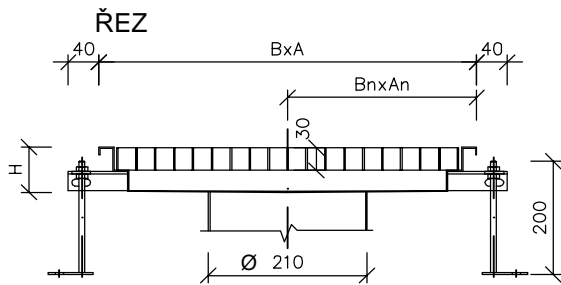

## LEGENDA:

B ..... šířka vany (min 300 mm)- tolerance -8/+2mm  
 A ..... délka vany (min 300 mm) - tolerance -8/+2mm  
 H ..... výška vany (standard 60 - 80 mm, min 60 mm)  
 An, Bn ..... vzdálenost od osy nátrubku  
 V..... vzdálenost mezi podlahou  
 a hydroizolací (standard 70 - 140 mm)

Žlaby opatřeny stavěcími nohy a pásy do betonu.

Vpusti včetně vyjímatelného koše a sifonu - zápachová uzávěra.

## NEREZOVÁ VPUŠŤ R' 0200 PRO ŽLAB M 1:13

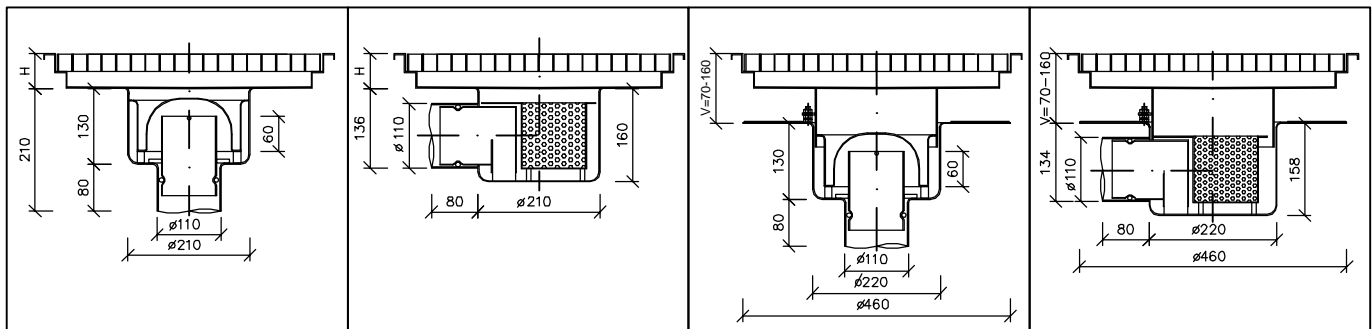

R' 0200.161 VDR - DN100

R' 0200.161 HDR - DN100

R' 0200.261 VDR - DN100

R' 0200.261 HDR - DN100

## TABULKA ROZMĚRŮ

Č.	A [mm]	B [mm]	An [mm]	Bn [mm]	Hmax [mm]	Vmax [mm]	Počet [ks]	Poznámka
1	...	...	...	...		...	...	...
2	...	...	...	...		...	...	...
3	...	...	...	...		...	...	...
4	...	...	...	...		...	...	...

## ZAKONČENÍ HRAN

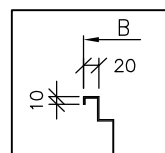

standard

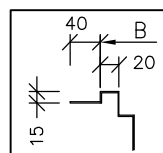

pro dlažbu  
(MN-E1)

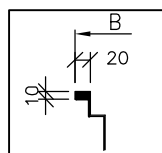

těžký provoz  
(MN-E5)

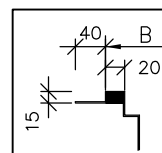

těžký provoz pro dlažbu  
(MN-E1) + (MN-E5)

Alternativa vpustí R' 0200
R' 0200.167 VDR - DN70
R' 0200.167 HDR - DN70
R' 0200.267 VDR - DN70
R' 0200.267 HDR - DN70
R' 0200.165 VDR - DN150
R' 0200.165 HDR - DN150
R' 0200.265 VDR - DN150
R' 0200.265 HDR - DN150

AKCE:

NÁZEV PŘÍLOHY:

NEREZOVÁ VANA R' 7200 S VPUŠTÍ DN 100

Č. NABÍDKY:

DATUM:

MĚŘITKO:

1 : 10

VYPRACOVAL:

Ing. Jitka Matrasová

**MEA**

BUILDING SUCCESS

tel: 841 111 128  
www.mea-odvodneni.cz